

Kullanma Kılavuzu

Sistem işleticisi için

VIESSMANN

Isıtma sistemi

Sabit sıcaklıkta veya dış hava kompanzasyonlu işletme için kontrol paneli ile

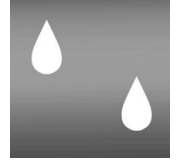

VITODENS 100-W



Emniyet uyarıları

Emniyetiniz için



Cana ve mala gelebilecek zarar ve tehlikeleri önlemek için bu emniyet uyarılarına lütfen titizlikle uyunuz.

Emniyet uyarılarının açıklaması



Tehlike

Bu işaret cana gelebilecek zararlara karşı uyarır.



Dikkat

Bu işaret maddi hasarlara ve çevreye zarar verilmesine karşı uyarır.

Uyarı

Uyarı sözcüğü olan yerlerde ilave bilgiler bulunmaktadır.

Hedef grup

Bu kullanma kılavuzu ısıtma sisteminin kullanıcıları için hazırlanmıştır. Bu cihaz, fiziksel, duyuşsal veya zihinsel özürü veya deneyimsiz ve/veya deneyim eksikliği olan kişilerin (çocuklar da dahil) kullanmaları için tasarlanmamıştır. Bu kişiler bu cihazı sadece emniyetlerinden sorumlu bir kişinin denetimi altında veya bu kişiden cihazın nasıl çalıştırılacağı ile ilgili talimat almaları durumunda kullanabilirler.



Dikkat

Çocuklar gözetim altında bulundurulmalıdır.
Çocukların bu cihazla oynamasına dikkat edin.



Tehlike

Isıtma sisteminde yapılacak amacına uygun olmayan çalışmalar hayati tehlike ile sonuçlanabilecek kazalara sebep olabilir.

- Gaz tesisatı üzerindeki çalışmalar sadece sorumlu gaz dağıtım şirketi tarafından yetkilendirilmiş tesisatçılar tarafından yapılmalıdır.
- Elektrik tesisatındaki çalışmalar sadece uzman elektrik tesisatçıları tarafından yapılmalıdır.

Gaz kokusu alındığında



Tehlike

Gaz kaçağı sonucu ağır yaralanmalara sebep olabilecek patlamalar oluşabilir.

- Sigara içilmez! Açık ateş yakılmamalıdır ve kıvılcım oluşumu önlenmelidir. Işık ve elektrikli cihazların anahtarları kesinlikle açılmamalıdır.
- Gaz vanasını kapatın.
- Kapı ve pencereleri açın.
- Tehlike alanında bulunan kişileri dışarıya çıkartın.
- Bina dışından gaz ve elektrik dağıtım kurumlarına ve tesisat firmasına haber verin.
- Binanın elektrik beslemesini güvenli bir yerden (bina dışından) kestirin.

Emniyetiniz için (devam)**Baca gazı kokusu alındığında****Tehlike**

Baca gazları hayati tehlikesi olan zehirlenmelere sebep olabilir.

- Isıtma sistemini kapatın.
- Kazan dairesini havalandırın.
- Odaların kapılarını kapatın.

Yangında**Tehlike**

Yangında patlama ve yanma tehlikesi vardır.

- Isıtma sistemini kapatın.
- Yakıt hatlarının kapatma vanalarını kapatın.
- Kontrol edilmiş, ABC yangın sınıflarına uygun bir yangın söndürücü kullanın.

Kazan dairesinde aranan şartlar**Dikkat**

Uygun olmayan ortam koşulları ısıtma sisteminde hasara neden olabilir ve güvenli bir çalışmayı tehlikeye sokabilir.

- Ortam sıcaklığınının 0 °C'nin üstünde ve 35 °C'nin altında olması sağlanmalıdır.
- Hava, halojenli hidrokarbonlarla (boyalarda, solventlerde ve temizleme maddelerinde bulunurlar) kirletilmemeli ve aşırı toz birikimi (örn. zımparalama çalışmaları sonucu) önlenmelidir.
- Havanın sürekli olarak aşırı nemli (örn. sürekli çamaşır kurutulması) kalmaması sağlanmalıdır.
- Mevcut olan hava giriş menfezleri kapatılmamalıdır.

Ek komponentler, yedek parçalar ve sarf malzemeleri**Dikkat**

Isıtma sistemi ile birlikte kontrol edilmeyen komponentler sisteme hasar verebilir veya sistemin çalışmasını olumsuz olarak etkileyebilir.

Parça değiştirme veya ekleme sadece yetkili teknik servis firmaları tarafından yapılmalıdır.

İçindekiler

İçindekiler

Önce bilgilendirme

İlk işletmeye alma.....	5
Sisteminizin fabrikada yapılmış ön ayarları.....	5

Kullanma yeri

Kullanma ve gösterge elemanlarına genel bakış.....	6
■ Kullanma ve gösterge elemanları.....	6
■ Ekrandaki göstergeler.....	6
Isıtma sisteminin çalışma şekli.....	7
■ Oda termostatu olmadan çalıştırma.....	7
■ Oda sıcaklık termostatu ile çalıştırma.....	7
■ Dış hava kompanzasyonlu işletme.....	7

Açma ve kapatma

Isıtma sisteminin açılması.....	8
Isıtma sisteminin kapatılması.....	8
■ Vitodens'in don korumalı olarak kapatılması.....	8
■ Isıtma sistemini devre dışı bırakma.....	9

Ayarlar

Isıtma.....	10
Sıcak su.....	10
Konfor fonksiyonunu açma ve kapatma	11

Göstergeler

Isıtma suyu sıcaklığı.....	12
----------------------------	----

Ne yapmalı?

Sistemin davranışı.....	13
Ekranında arıza göstergesi var.....	14

Bakım

Temizlik.....	15
Kontrol ve bakım.....	15
■	15

Enerji tasarrufu için pratik bilgiler.....	16
--	----

Alfabetik endeks.....	17
-----------------------	----

İlk işletmeye alma

Kontrol panelinin ilk işletmeye alınması ile yerel ve yapısal şartlara uygun hale getirilmesi yetkili teknik servis firmanız tarafından yapılmalıdır.

Sistem işleticisi ilk işletmeye almayı baca temizleme ile ilgili yetkili yerel kuruma bildirmekten sorumludur. Bu konuda yetkili tesisat firmasına danışmanızı öneririz.

Sisteminizin fabrikada yapılmış ön ayarları

*Kontrol paneli fabrika tarafından standart işletme için ayarlanmıştır.
Isıtma sisteminiz işletmeye hazırdır.
Fabrika tarafından yapılan ana ayarı istediğiniz şekilde değiştirebilirsiniz.*

Kullanma yeri

Kullanma ve gösterge elemanlarına genel bakış

Kullanma ve gösterge elemanları

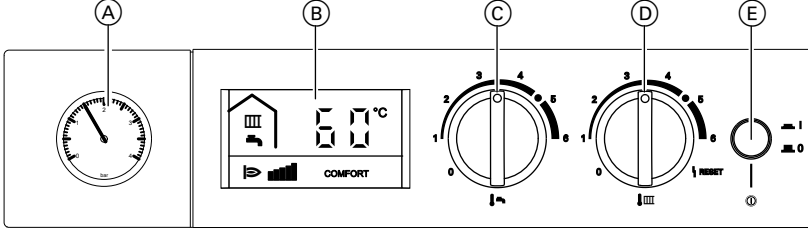

- (A) Basınç göstergesi
- (B) Ekran
- (C) 🏠 „Kullanma suyu sıcaklığı“ ayar düğmesi
- (D) 🏠 „Isıtma suyu sıcaklığı“ ayar düğmesi
- (E) Şebeke anahtarı

Ekrandaki göstergeler

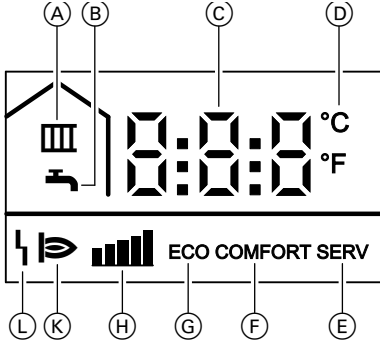

- (A) Isıtma işletmesi
- (B) Sıcak su hazırlanması
- (C) Gösterge değeri ya da arıza kodu
- (D) Sıcaklık °C veya °F (gösterge değerine bağlı olarak)
- (E) Servis uyarı aktif (sadece yetkili teknik servis için)
- (F) Konfor fonksiyonu açık
- (G) Konfor fonksiyonu kapalı
- (H) Brülör modülasyon seviyesi
- (K) Brülör çalışıyor
- (L) Arıza

Isıtma sisteminin çalışma şekli

Oda termostadı olmadan çalıştırma

İstenen ısıtma suyu sıcaklığını ayar düğmesi „“ ile ayarlayın (bkz. sayfa 10).

Oda sıcaklık termostadı ile çalıştırma

Bağlı olan oda sıcaklık termostatında ayar yapmak için, ilgili kullanma kılavuzuna bakınız.

Uyarı

İstenen oda sıcaklığına erişebilmek için, ısıtma suyu sıcaklığı ayar düğmesinde „“ yeterli bir sıcaklığa ayarlanmalıdır.

Dış hava kompanzasyonlu işletme

Dış hava kompanzasyonlu işletmede kazan suyu sıcaklığı dış hava sıcaklığına bağlı olarak kontrol edilir. Oda sıcaklığını ayar düğmesi „“ ile artırılabilir veya düşürebilirsiniz.

Açma ve kapatma

Isıtma sisteminin açılması

Kapatılmış olan bir ısıtma sistemini uzun süre devre dışı kaldıktan sonra tekrar devreye almadan önce, yetkili teknik servis firması ile bağlantı kurmanızı öneririz.

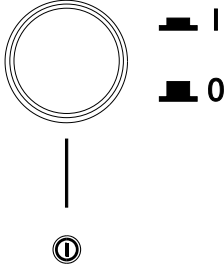
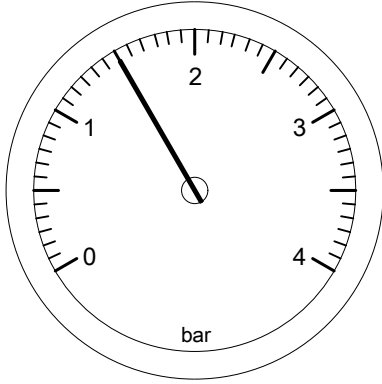

1. Manometrede ısıtma sisteminin basıncını kontrol edin.
Minimum sistem basıncı 0,8 bar olmalıdır.
Basınç daha düşük ise, yetkili teknik servise haber verilmelidir.

2. Gaz vanasını açın.
3. Şebeke anahtarını açın.
Isıtma sisteminiz ve eğer mevcut ise, oda termostati artık işletmeye hazırdır.

Isıtma sisteminin kapatılması

Vitodens'in don korumalı olarak kapatılması

Kazanınızı birkaç gün kullanmak istemediğinizde cihazı kapatabilirsiniz.

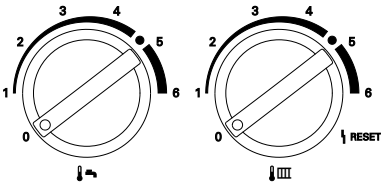

Her iki ayar düğmesini de „0“ konumuna çevirin.
Kazan don korumalıdır.

Uyarı

Tüm ısıtma sisteminin don koruması için oda sıcaklık termostatının kullanma kılavuzuna bakınız.

Isıtma sisteminin kapatılması (devam)**Isıtma sistemini devre dışı bırakma**

Isıtma sisteminizi uzun bir süre (birkaç ay) kullanmak istemediğiniz durumlarda sistemi devre dışı bırakınız.

Isıtma sistemini uzun bir süre devre dışı bırakmadan önce veya sonra yetkili teknik servis firmanız ile bağlantı kurmanızı öneririz. Yetkili teknik servis firması gerekli durumlarda, don koruması veya ısıtma yüzeylerinin muhafazası gibi uygun tedbirleri alabilir.

1. Gaz yakıt kullanıldığında gaz vanası kapatılmalı ve tekrar açılmaması için emniyete alınmalıdır.
2. Şebeke anahtarını kapatın.
Sistemde artık gerilim yoktur.
Bu durumda don koruma denetlemesi yapılamaz.

Ayarlar

Isıtma

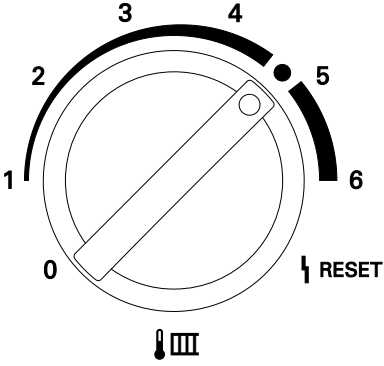

Çalıştırma:

Döner düğmeyi „🌡️🔥“ istenen ısıtma suyu sıcaklığına getirin.

Uyarı

Bir oda termostatı bağlı ise, istenen oda sıcaklığını oda sıcaklık termostatında ayarlayın (bkz. sayfa 7).

Mahal ısıtmasında ekranda „🔥“ görünür.

Kapatılması:

„🔥🌡️“ ayar düğmesini „0“ konumuna çevirin.

Sıcak su

Kullanma suyu sıcaklığını bireysel ihtiyacınıza göre seçebilirsiniz (örneğin duş için).

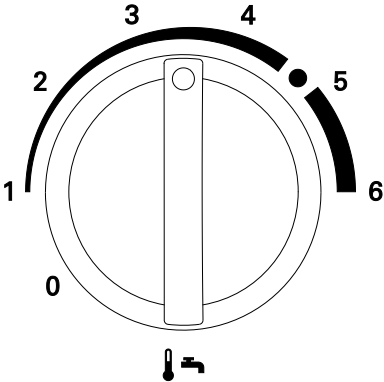

Çalıştırma:

Döner düğmeyi „🌡️🚿“ istenen kullanma suyu sıcaklığına getirin.

Sıcak su hazırlandığında, ekranda „🚿“ görünür.

Kapatılması:

„🌡️🚿“ ayar düğmesini „0“ konumuna çevirin.

Uyarı

Kazana bir boyler bağlı değilse ve kullanma suyu ısıtması için plakalı eşanjör yoksa, ayar düğmesini „🌡️🚿“ „0“ konumuna getirin.

Konfor fonksiyonunu açma ve kapatma

Konfor fonksiyonu açık olduğunda, kullanma suyu ısıtması için plakalı eşanjör hazır beklememektedir. Sıcak su kısa bir süre sonra kullanılabilir.

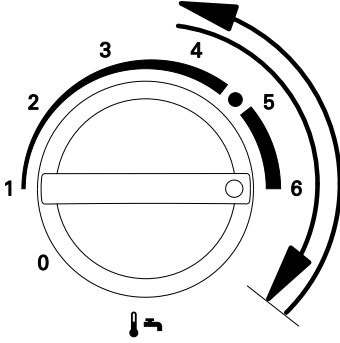

Konfor fonksiyonunun açılması

Döner düğmeyi „↻“ kısa bir süre (3 sn'den daha kısa) için sağa doğru sonuna kadar ve sonra tekrar sola doğru çevirin.

Ekranda „**COMFORT**“.

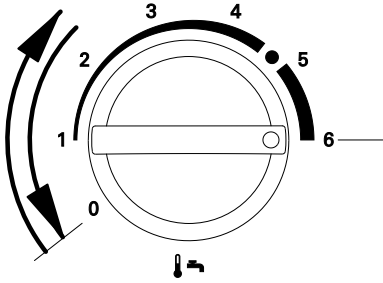

Konfor fonksiyonunun kapatılması

Döner düğmeyi „↻“ kısa bir süre (3 sn'den daha kısa) için sola doğru sonuna kadar döndürün ve sonra sağa çevirin.

Ekranda „**ECO**“.

Göstergeler

Isıtma suyu sıcaklığı

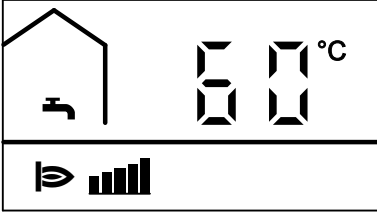



Sistem çalışırken kazan suyu sıcaklığı sürekli olarak ekranda görünür.

Sistemin davranışı

Arıza! Ne yapmalı?	Nedeni	Giderilmesi
Isıtma sistemi çalışmıyor ise ...	Şebeke gerilimi yok	Şebeke anahtarını açın
	„↓ IIII“ ayar düğmesi „0“ konumunda	İstenen ısıtma suyu sıcaklığını ayarlayın (bkz. sayfa 10)
Brülör çalışmıyor veya düzensiz çalışıyor ise ...	Elektrik dağıtım kutusundaki sigorta (ana sigorta) veya kontrol panelindeki sigorta devreyi kapattı	Yetkili teknik servis firmasına haber verin
	Gaz gelmiyor	Gaz kapatma vanasını açın, gerektiğinde gaz dağıtım kurumuna danışın
Brülör çalışmıyor veya ekranda arıza göstergesi „1“ var	Kontrol paneli arızası	Ekrandaki arıza kodunu okuyun. Yetkili teknik servis firmasına haber verin ve arıza kodunu bildirin.
	Brülörde "start" hatası	Brülör arızasını resetleyin (bkz. sayfa 6) – bu çalıştırma denemesi de başarısız olursa, yetkili teknik servis firmasına haber verilmelidir.
... Brülör, odalar istenen sıcaklığa ulaşmadan kapanıyor ise ...	Su seviyesi düşük	Yetkili teknik servis firmasına haber verin.
	Yakma havası beslemesi veya baca bağlantı ağzında sorun var	Yetkili teknik servis firmasına haber verin
	Isıtma suyunun veya istenen oda sıcaklığının ayarı çok düşük	Isıtma suyu sıcaklığını ayar düğmesi „↓ IIII“ ile yükseltin (bkz. sayfa 10) veya istenen oda sıcaklığını daha yüksek bir değere getirin (uzaktan kumanda cihazının kullanma kılavuzuna bakınız)
Brülör, odalar istenen sıcaklığa ulaşmadan kapanıyor	Isıtma sisteminde hava var	Radyatörlerin havasını atın
	Kullanma suyu ısıtma önceliği mevcut	Sıcak su musluğunu kapatın ya da boyler tekrar ısınana kadar bekleyin
	Boyer ısıtması sirkülasyon pompası arızalı	Yetkili servis firmasına haber verin

Ne yapmalı?

Sistemin davranışı (devam)

Arıza! Ne yapmalı?	Nedeni	Giderilmesi
... Kullanma suyu sıcaklığı çok düşük	Kullanma suyu sıcaklığı çok düşük ayarlanmış veya ayar düğmesi „  “ „0“ konumunda	İstenen kullanma suyu sıcaklığını ayarlayın
... Boyler bağlı olmayan bir kazanda, ekranda arıza kodu „58“ görünüyor	Ayar düğmesi „  “ „0“ konumunda değil	Ayar düğmesini „  “ „0“ konumuna getirin

Ekranda arıza göstergesi var

Isıtma sisteminde meydana gelen arızalar ekranda görünür. Siz kendiniz de ekrandaki hata kodunu okuyup, yetkili teknik servise haber verebilirsiniz. Bu sayede yetkili teknik servis firmanız daha hazırlıklı olarak gelir.

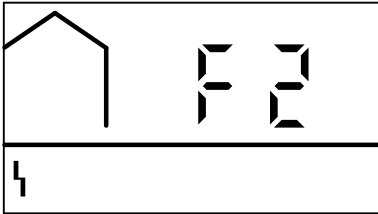

Temizlik

Bu cihazlar, piyasada yaygın olan temizlik maddeleriyle (aşındırıcı içermeyen maddeler kullanılmalıdır) temizlenebilir.

Kontrol ve bakım

Isıtma sistemlerinin kontrol edilmesi ve bakımlarının yapılması, Enerji Tasarruf Yönetmeliği, DIN 4755, DIN 1988-8 ve EN 806 normları tarafından istenmektedir. Düzenli bir bakım arızasız, enerji tasarruflu ve çevre dostu bir ısıtma işletmesi için şarttır. Bunun için en uygun yöntem yetkili teknik servis firmanızla bir "Bakım Sözleşmesi" yapmanız olacaktır.

Kazan

Artan kazan kirliliği ile beraber baca gazı sıcaklığı da yükselir ve bu da enerji kaybına neden olur. Bu sebepten kazan her yıl temizlenmelidir.

Kullanma suyu filtresi (mevcut ise)

Hijyenik nedenlerden dolayı:

- Ters yıkamalı olmayan filtrelerde her altı ayda bir filtre elemanı yenilenmelidir (iki ayda bir görsel kontrol),
- Ters yıkanabilir filtreler ise her iki ayda bir ters yıkanmalıdır.

Enerji tasarrufu için pratik bilgiler

Aşağıdaki önlemlerle enerji tasarrufu sağlayabilirsiniz:

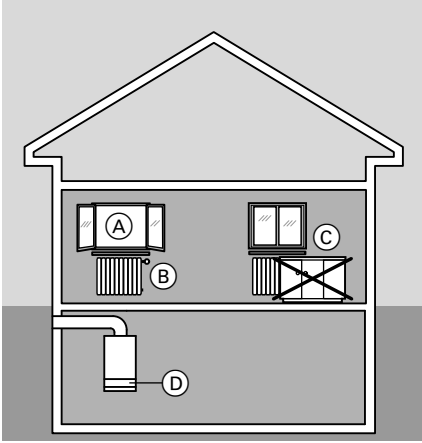

- Odaları doğru havalandırın. Pencereler (A) çok kısa bir süre için tamamen açılmalı ve bu sırada termostatik vanalar (B) kapatılmalıdır.
- Aşırı ısıtmama, Oda sıcaklığı 20 °C'de tutulmalıdır, oda sıcaklığının bir derece düşük tutulması ısıtma masraflarında %6'ya varan tasarruf sağlamaktadır
- Hava karardığında pencerelerdeki panjurları (mevcut ise) kapatın.
- Termostatik vanaları (B) doğru ayarlayın.
- Radyatörlerin (C) ve termostatik vanaların (B) önlerini kapatmayın.
- Kontrol panelinin (D) özel ayarlarından faydalanın.
- Kullanma suyu sirkülasyon pompasını sadece sıcak su alınırken çalıştırın.
- Sıcak suyu kontrollü olarak tüketin: Sadece duş alındığında genellikle banyo yapmaya göre daha az enerji harcanır.

Alfabetik endeks

A		K	
Arıza.....	13	Konfor fonksiyonu.....	11
B		Kontrol.....	15
Bakım.....	15	Kullanma elemanları.....	6
Bakım sözleşmesi.....	15	Kullanma suyu.....	10
Boyer sıcaklığı.....	10	Kullanma suyu filtresi.....	15
Ç		O	
Çalıştırma.....	8	Oda sıcaklığı.....	7
D		S	
Don koruma.....	8	Sıcaklığın değiştirilmesi.....	7, 10
E		Sıcaklık göstergesi.....	12
Ekran.....	6	T	
G		Temizlik uyarısı.....	15
Gösterge elemanları.....	6		
H			
Hata (arıza).....	14		
I			
Isıtma suyu sıcaklığı.....	10		
i			
İlk işletmeye alma.....	5		
İşletmeye alma bildirimi.....	5		



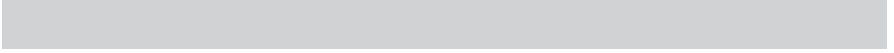

Müşteri servisi

Isıtma sisteminizin bakımı ve onarımı ile ilgili olarak bir yetkili teknik servis firmasına başvurunuz. Yakınıınızda bulunan tesisat firmalarının adreslerini İnternet'te, örneğin www.viessmann.com.tr adresinde bulabilirsiniz.

Viessmann ısı Teknikleri Ticaret A.Ş.
Yukarı Dudullu Mahallesi Söyleşi Sokak, No: 39
34775 Ümraniye - İstanbul
Telefon: (0-216) 528 46 00
Faks: (0-216) 528 46 50
www.viessmann.com.tr

5580 584 TR Teknik değişiklik hakkı saklıdır!



Klorsuz beyazlatılmış,
çevre dostu kağıda basılmıştır